

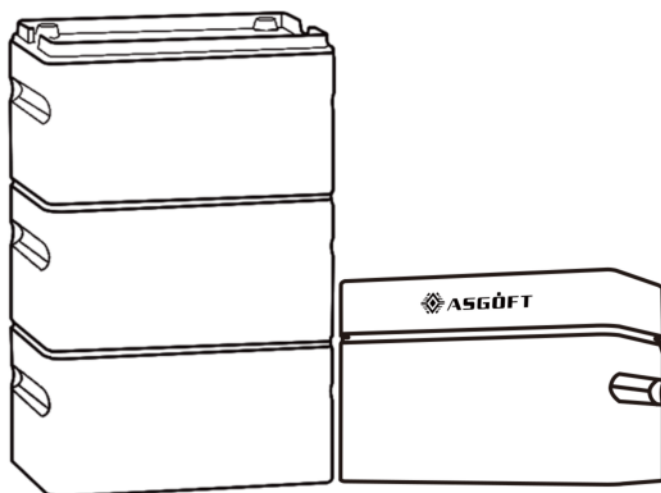

Asgoft ASE-1000 | Benutzerhandbuch

(V1.0)



Inhaltsverzeichnis

| | |
|--|-------|
| Haftungsausschluss..... | 1 |
| Sicherheitsrichtlinien..... | 2-3 |
| Entsorgung..... | 4 |
| Asgoft App herunterladen..... | 4 |
| 1. Intelligenter Lithium-Ionen-Akku..... | 5 |
| 1.1 Spezifikationen..... | 5-6 |
| 1.2 Packliste..... | 6 |
| 1.3 Wichtige Hinweise..... | 7 |
| 1.4 Produktanzeige..... | 7-8 |
| 2. Geteilter Wechselrichter..... | 8 |
| 2.1 Spezifikationen..... | 8 |
| 2.2 Packliste..... | 8 |
| 2.3 Produktanzeige..... | 9 |
| 3. Intelligente Steckdose..... | 9 |
| 3.1 Spezifikationen..... | 9 |
| 3.2 Produktpräsentation..... | 9 |
| 4. Betriebsmodus 1 - Powerstation für Balkonkraftwerk..... | 10 |
| 4.1 Systemkonfiguration..... | 10 |
| 4.2 Produktinstallation..... | 10-11 |
| 4.3 Systemkombinationsanzeige..... | 11 |
| 4.4 Gebrauchsanweisung..... | 12 |
| Aufladen..... | 12 |
| Entladen..... | 12-13 |
| 1) Manueller Modus..... | 12 |
| 2) Automatischer Modus..... | 13 |
| 5. Betriebsmodus 2 - Tragbare Energiespeicherung..... | 13-14 |
| 5.1 Systemkonfiguration..... | 13-14 |
| 5.2 Produktkombinationsanzeige..... | 14 |
| 5.3 Gebrauchsanweisung..... | 14-15 |
| 1) Akkutauschmodus..... | 15 |
| 2) Stapelmodus..... | 15-16 |
| 6. Häufig gestellte Fragen..... | 16-17 |
| 7. Wartung und Pflege..... | 17 |
| 8. Kundenbetreuung..... | 18 |

Haftungsausschluss

Um die legitimen Rechte und Interessen der Benutzer zu schützen, lesen Sie bitte sorgfältig das Benutzerhandbuch dieses Produkts vor der Verwendung, um eine korrekte Nutzung nach vollständigem Verständnis zu gewährleisten. Bitte bewahren Sie das Benutzerhandbuch nach dem Lesen sorgfältig auf, um es für zukünftige Referenzen bereitzuhalten. Bei unsachgemäßer Verwendung dieses Produkts können ernsthafte Verletzungen für Sie oder andere entstehen, ebenso wie Schäden am Produkt und Verlust von Eigentum. Sobald Sie mit der Verwendung dieses Produkts beginnen, gilt als gelesen, verstanden, anerkannt und akzeptiert, was in den Produkthanweisungen, Haftungsausschlüssen und Sicherheitshinweisen steht. Der Benutzer verpflichtet sich, für sein eigenes Handeln und alle daraus resultierenden Konsequenzen verantwortlich zu sein. Asgoft ist nicht verantwortlich für Verluste, die durch die Nichtbeachtung der Bedienungsanleitung des Produkts durch die Benutzer verursacht wurden.

Im Falle von höherer Gewalt wie Blitz, Erdbeben, Überschwemmung usw., die zu Schäden am Produkt oder Verlust von Eigentum führen, oder wenn die Verwendung des Balkon-Photovoltaik-Speichersystems aufgrund lokaler Vorschriften nicht konform ist, trägt der Benutzer alle Folgen, und Asgoft haftet nicht für dadurch entstandene Verluste.

In Übereinstimmung mit Gesetzen und Vorschriften behält sich das Unternehmen das endgültige Recht vor, alle relevanten Dokumente dieses Dokuments und dieses Produkts zu interpretieren. Im Falle von Aktualisierungen, Überarbeitungen oder Beendigungen wird keine weitere Benachrichtigung erfolgen. Bitte besuchen Sie die offizielle Website von Asgoft, um die neuesten Produktinformationen zu erhalten. (<http://www.pairbest.com/>)

Sicherheitsrichtlinien

1. Lagern Sie das Produkt an einem kühlen, trockenen Ort und vermeiden Sie strikt die Verwendung in der Nähe von Wärmequellen.
2. Es ist strengstens untersagt, das Produkt mit Flüssigkeiten in Kontakt kommen zu lassen. Tauchen Sie es nicht ins Wasser oder machen Sie es nass. Vermeiden Sie die Verwendung des Produkts in regnerischen oder feuchten Umgebungen.
3. Verwenden Sie das Produkt nicht in Umgebungen mit brennbaren oder explosiven Substanzen wie Benzin, Gas oder ätzenden Chemikalien. Bei Nichtbeachtung kann dies ein Sicherheitsrisiko darstellen.
 - Betreiben Sie immer in Übereinstimmung mit Vorschriften, Anweisungen und Schildern in Umgebungen, in denen Explosionen auftreten können.
 - Lagern Sie keine brennbaren Flüssigkeiten, Gase oder Sprengstoffe in der Box, die dieses Produkt enthält.
4. Die Verwendung des Produkts in Umgebungen mit starker statischer Elektrizität oder starken Magnetfeldern ist untersagt.
5. Das Zerlegen des Produkts oder das Einstechen mit scharfen Gegenständen ist strengstens untersagt.
6. Verwenden Sie keine Drähte oder andere metallische Gegenstände für nicht autorisierte Verbindungen, um Kurzschlüsse zu vermeiden.
7. Bitte verwenden Sie keine inoffiziell bereitgestellten Teile oder Zubehörteile. Für Ersatzteile erkundigen Sie sich bitte nach relevanten Kaufinformationen von den offiziellen Vertriebskanälen von Asgoft.
8. Bei der Verwendung des Produkts beachten Sie bitte streng den empfohlenen Betriebstemperaturbereich in diesem Benutzerhandbuch. Hohe Temperaturen können zur Entzündung des Akkus führen oder sogar zu einer Explosion führen; niedrige Temperaturen können die Leistung des Produkts erheblich reduzieren oder es sogar zum Stillstand bringen.
9. Das Stapeln anderer schwerer Gegenstände auf diesem Produkt ist untersagt.
10. Vermeiden Sie Stöße, Stürze und starke Vibrationen. Im Falle eines schweren äußeren Kraftstoßes schalten Sie das Gerät sofort aus und platzieren Sie den Akku in einem offenen Bereich, der von brennbarem Material oder Menschenmengen entfernt ist. Entsorgen Sie ihn gemäß den örtlichen gesetzlichen Vorschriften ordnungsgemäß.

11. Wenn das Produkt während der Verwendung versehentlich ins Wasser fällt, stellen Sie es an einem sicheren, offenen Ort ab. Nähern Sie sich dem Produkt nicht, bevor es vollständig trocken ist. Verwenden Sie kein getrocknetes Produkt, das mit Wasser in Kontakt gekommen ist, erneut. Entsorgen Sie es gemäß den Anweisungen im Abschnitt "Entsorgung" unten. Wenn das Produkt Feuer fängt, verwenden Sie die empfohlene Feuerlöscherausrüstung in folgender Reihenfolge: Wasser oder Wassersprühnebel, Sand, Feuerlöschdecke, Trockenpulver und CO₂-Feuerlöscher.

12. Wenn Schmutz auf der Produktschnittstelle vorhanden ist, verwenden Sie ein trockenes Tuch, um es zu reinigen.

13. Bitte behandeln Sie das Produkt vorsichtig, um ein Kippen und Beschädigen zu vermeiden. Wenn das Produkt nach dem Kippen schwer beschädigt ist, schalten Sie es sofort aus, legen Sie den Akku in einen geräumigen Bereich, der von brennbarem Material oder Menschenmengen entfernt ist, und entsorgen Sie ihn gemäß den örtlichen gesetzlichen Vorschriften ordnungsgemäß.

14. Bewahren Sie das Produkt an einem für Kinder und Haustiere unzugänglichen Ort auf, um potenzielle Sicherheitsrisiken durch versehentliches Auslösen zu vermeiden.

15. In feuchter Umgebung wird empfohlen, einen Feuchtigkeitsschutzbeutel zu verwenden, um ein Eintauchen in Wasser zu verhindern. Wenn Wasser im Produkt gefunden wird, schalten Sie es nicht ein oder verwenden Sie es nicht. Nehmen Sie vor dem Berühren des Produkts Vorsichtsmaßnahmen gegen elektrischen Schlag. Platzieren Sie es sofort an einem sicheren, wasserdichten, offenen Ort und kontaktieren Sie den Kundendienst von Asgoft für Unterstützung.

16. Dieses Produkt eignet sich nicht zur Stromversorgung von medizinischen Notfallgeräten im Zusammenhang mit persönlicher Sicherheit, einschließlich, aber nicht beschränkt auf krankenhaushausgrade CPAP (Continuous Positive Airway Pressure) Geräte und ECMO (Extracorporeal Membrane Oxygenation).

17. Stromprodukte erzeugen zwangsläufig elektromagnetische Felder während des Gebrauchs, die die normale Funktion implantierter medizinischer Geräte oder persönlicher medizinischer Ausrüstung wie Herzschrittmacher, Cochlea-Implantate, Hörgeräte und Defibrillatoren beeinträchtigen können. Wenn Sie diese medizinischen Geräte verwenden, konsultieren Sie den Hersteller bezüglich der Verwendungsbeschränkungen, um einen ausreichend sicheren Abstand zwischen diesem Produkt und dem implantierten medizinischen Gerät (z. B. Herzschrittmacher, Cochlea-Implantat, Hörgerät, Defibrillator) während des Betriebs zu gewährleisten.

Entsorgung

1. Wenn es die Bedingungen erlauben, entladen Sie den Akku dieses Produkts vollständig. Platzieren Sie es dann in den dafür vorgesehenen Akku-Recyclingbehälter. Dieses Produkt enthält einen Akku, der eine gefährliche Chemikalie ist. Es ist strengstens untersagt, ihn in regulären Mülltonnen zu entsorgen. Für weitere Details beachten Sie bitte lokale Gesetze und Vorschriften zur Akkuentorgung und -recycling.

2. Wenn der Akku aufgrund eines Defekts des Produkts selbst nicht vollständig entladen werden kann, entsorgen Sie den Akku bitte nicht direkt im Akku-Recyclingbehälter. Wenden Sie sich stattdessen an ein professionelles Unternehmen für Akku-Recycling für weitere Maßnahmen.

Asgoft App herunterladen



Sie können sich über die Asgoft-App mit diesem Produkt verbinden, um Informationen anzuzeigen, das Gerät zu steuern und individuelle Einstellungen vorzunehmen.

App-Bedienungsanleitung. Bitte loggen Sie sich auf der offiziellen Website von Asgoft ein, um die App herunterzuladen. (<http://www.pairbest.com/>)

1. Intelligenter Lithium-Ionen-Akku

1.1 Spezifikationen

Grundparameter

| Projektbeschreibung | | Technische Datens | Bemerkung |
|---------------------|--|---|-----------------------|
| Gesamtsystem | Produktmodell | ASE-1000 | |
| | Kapazität | 1024 Wh | |
| | Abmessungen (L*W*H) | 12.99*8.27*7.68(in)/ 330*210*195(mm) | Einzelmodul |
| | Gewicht | 20.94lbs/9.5Kg | |
| | Batterietyp | LiFePO4 | |
| | Zykluslebensdauer | 6000 Zyklen, Restkapazität ≥ 70% | |
| | Maximale Eingangsleistung | 1200W | 600W*2 |
| | Maximale Ausgangsleistung | 800W | Nach EU- Standards |
| | Eingangsspannungsbereich | 18-55V | |
| | Maximaler Eingangsstrom | 15A | Einzelstrecke |
| | Ausgangsspannungsbereich | 20-50V | |
| | Maximale Anzahl der parallel anschließbaren Batterien | 5 | |
| | Maximal erweiterbare Kapazität | 5120Wh | |
| | Schutzgrad | IP67 | |
| | Lade-Temperatur | 0-45°C | |
| Entlade-Temperatur | -10-45°C | | |
| Schutzart | Schutz vor Überladung, Tiefentladung Überstrom, hoher Temperatur, niedriger | Besitzen | |
| Others | WiFi-Modul | Besitzen | |
| | Balancierungsmodus | Besitzen | |
| | Kommunikation | CAN | |

Arbeitsumgebung

| Projektbeschreibung | Technische Daten | Bemerkung |
|---------------------|------------------|------------------------------|
| Betriebstemperatur | -10°C-45°C | Entladung nur unter 0°C |
| Relative | 5 ~ 95% | keine Kondensation |
| Höhe über dem | ≤4000 m | Verwenden Sie bei einer Höhe |
| Luftdruck | 70K ~ 106K Pa | |

1.2 Packliste

In-Box-Liste

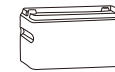

Hauptgerät



Benutzerhandbuch



PV-Verbindungskabel
(Solar-Stecker zu
Luftfahrtstecker)

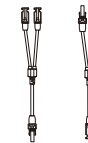

Mikro-Wechselrichter Ein-
zu-Zwei-Verbindungskabel



Verlängerungskabel
(Solar-Stecker zu Solar-
Stecker) (Optional)



Micro-Inverter-
Verbindungskabel
(Solar-Stecker zu
Luftfahrtstecker)

Das Kabel ist in einem separaten kleinen Karton verpackt
Hinweis: Die Anzahl der Kabel hängt von der Systemkonfiguration ab.

1.3 Wichtige Hinweise

1. Bitte überprüfen Sie, ob es in Ihrer Region erlaubt ist, das Balkon-Photovoltaik-Speichersystem zu installieren. Sie müssen vor der Installation die offizielle Genehmigung der örtlichen Regierung einholen.
2. Überprüfen Sie vor der Installation bitte das Zubehör. Einige Zubehörteile müssen möglicherweise separat erworben werden.
3. Bevor Sie das intelligente Lithiumbatteriepaket installieren oder entfernen, stellen Sie sicher, dass das Gerät ausgeschaltet ist und trennen Sie das Photovoltaikpanel und den Mikroinverter.
4. Nach der Installation müssen Sie die Asgof-Anwendung herunterladen und mit dem Gerät synchronisieren.

1.4 Produktanzeige

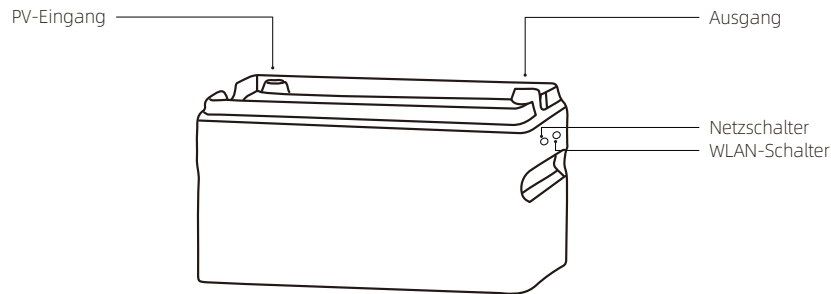

Einschalten: Halten Sie die Ein- / Ausschalttaste etwa 3 Sekunden lang gedrückt. Die Anzeigelampe blinkt schnell, was darauf hinweist, dass das Gerät sich im Selbsttestmodus für das Einschalten befindet. Wenn die Anzeigelampe dauerhaft blau leuchtet, ist der Selbsttest abgeschlossen und das Gerät eingeschaltet.

Ausschalten: Halten Sie die Hauptstromtaste etwa 5 Sekunden lang gedrückt. Die Anzeigelampe erlischt, was darauf hinweist, dass die Ausgangsfunktion ausgeschaltet ist und das Gerät ausgeschaltet ist.

WiFi: Halten Sie die WiFi-Taste 3 Sekunden lang gedrückt. Die Tastenanzeige leuchtet blau und wechselt in den Netzwerkkopplungsmodus. Wenn die blaue Anzeige erlischt, wechselt sie in den Internetwählmodus. Nach erfolgreicher Netzwerkverbindung leuchtet die Anzeige konstant blau.

Wenn die WiFi-Anzeige langsam blinkt, deutet dies auf eine Trennung hin. Bei mehreren Modulen in Parallelschaltung muss nur ein Modul mit dem Netzwerk verbunden werden. Die anderen Module bilden automatisch ein Netzwerk durch Kommunikation, ohne dass jedes Modul gepaart werden muss.

2. Geteilter Wechselrichter

2.1 Spezifikationen

| Beschreibung | Technische Spezifikationen |
|-----------------------------|---|
| Produktmodell | ASI-1000 |
| Eingangsgleichspannung | 42-58 VDC (Nennspannung 48 VDC) |
| Geräuschpegel | ≤55dB |
| AC-Ausgangsspannung | AC 220V~240V |
| Ausgangsfrequenz | 50Hz/60Hz |
| Maximale Ausgangsleistung | 1000W |
| Abmessungen (L*B*H) | 12.99*8.27*2.36(in)/330*210*60(mm) |
| Gewicht | 5.51lbs/2.5kg |
| Schutzfunktionen | Schutzfunktionen: Eingangsunterspannung, Ausgangskurzschluss, Ausgangsüberlastung, Hoch-/Niedertemperaturschutz, usw. |
| Kommunikationsschnittstelle | CAN |

2.2 Packliste



Hauptgerät



Benutzerhandbuch



PV-Verbindungskabel (Solar-Stecker zu XT60) Standardkonfiguration

2.3 Produktanzeige

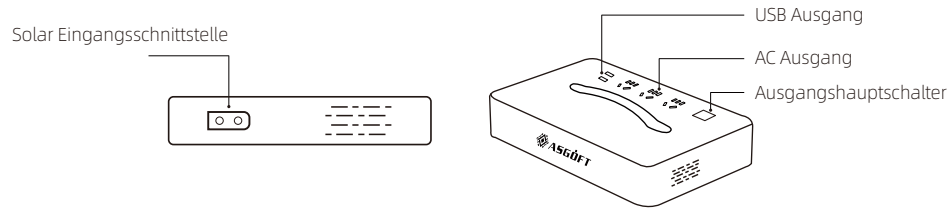

Ein-/Ausschalten: Drücken Sie die Ein-/Ausschalttaste, um das Gerät einzuschalten. Die Tastenanzeige leuchtet grün auf. Drücken Sie die Taste erneut, um das Gerät auszuschalten. Die Anzeige erlischt.

3. Intelligente Steckdose

3.1 Spezifikationen

| Beschreibung | Technische Spezifikationen |
|--------------------|----------------------------|
| Produktmodell | PET-SP16 |
| Spannung | AC 100V~240V |
| Frequenz | 50/60Hz |
| Betriebstemperatur | -20°C~50°C |
| Maximaler Strom | 16A |

3.2 Produktpräsentation

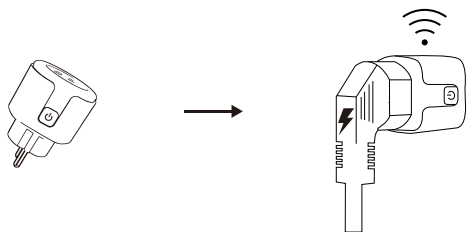

4. Betriebsmodus 1 - Powerstation für Balkonkraftwerk

4.1 Systemkonfiguration

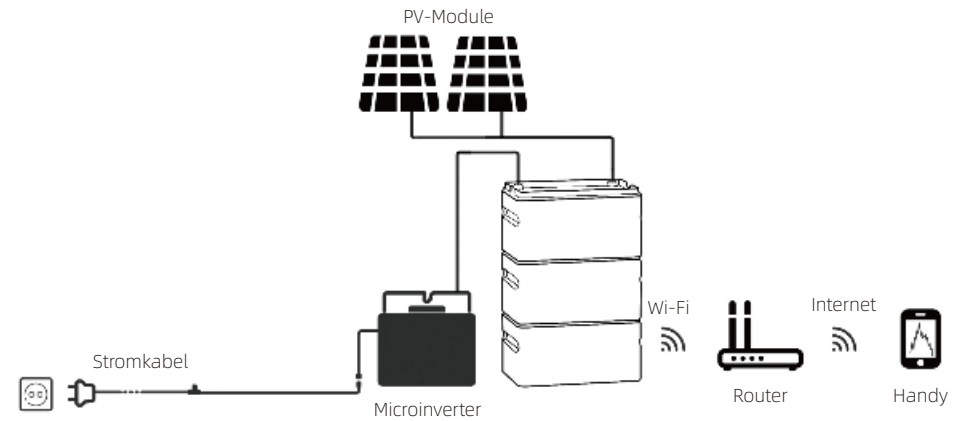

4.2 Produktinstallation

Sie können mehrere Module stapeln und parallel anschließen, um die Kapazität zu erweitern. Bis zu 5 Module können parallel verbunden werden. Die Module werden mit festen Verbindungen angeschlossen, es sind keine zusätzlichen Kabel erforderlich. Details entnehmen Sie bitte dem Diagramm:

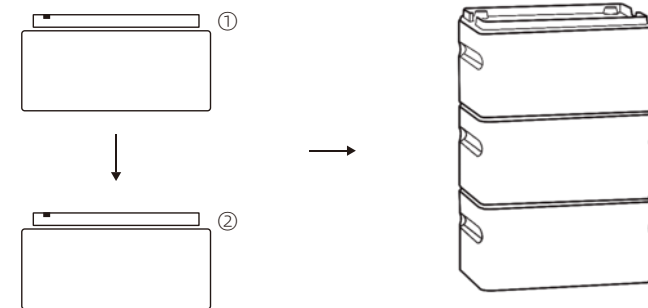

Verbinden Sie ① und ② miteinander.

Hinweise:

1. Vor dem Stapeln der Geräte sollte der intelligente Lithium-Ionen-Akku ausgeschaltet sein.
2. Nach Abschluss des Stapelvorgangs schließen Sie zuerst die Photovoltaikmodule an und verbinden Sie dann das Gerät mit dem WiFi-Netzwerk.
3. Wenn die Photovoltaikmodule Strom erzeugen, schaltet sich das Gerät automatisch ein. Ein Einschalten per Knopfdruck ist nicht erforderlich.
4. Berühren Sie die metallenen Kontakte des Steckers nicht mit der Hand oder anderen Gegenständen. Falls notwendig, verwenden Sie ein trockenes Tuch zur vorsichtigen Reinigung.

4.3 Systemkombinationsanzeige

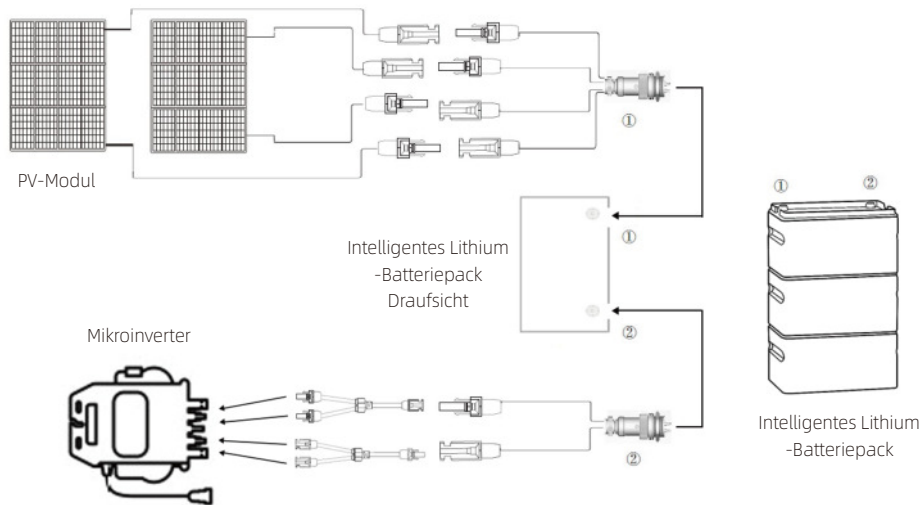

Hinweis: Beim Auseinanderbauen des Systems schalten Sie den Schalter des intelligenten Lithium-Akkupacks aus, trennen Sie das Photovoltaikpanel ab, trennen Sie den Mikro-Inverter ab und bauen Sie jeweils ein Modul ab und bewegen Sie es.

4.4 Gebrauchsanweisung

Aufladen

Im Balkon-Photovoltaikspeichersystem schaltet sich der intelligente Lithium-Akkupack automatisch ein und aus, sobald die Photovoltaikausrüstung angeschlossen ist. Zu diesem Zeitpunkt kann der intelligente Lithium-Akkupack mithilfe des Solarmoduls aufgeladen werden.

- 1) Sie können dieses Produkt mit Solarenergie aufladen und dabei bis zu 1200 W Solarkapazität nutzen.
- 2) Bevor Sie das Solarmodul anschließen, stellen Sie bitte sicher, dass die Ausgangs-Leerlaufspannung des Solarmoduls innerhalb von 55 V liegt.

Für detaillierte Systemanschlüsse beachten Sie bitte die oben stehenden Anweisungen.

Entladen

1) Manueller Modus

Set the power setting mode to manual mode through the APP, and then set the power level in the device power setting column.

As shown in the following figure:

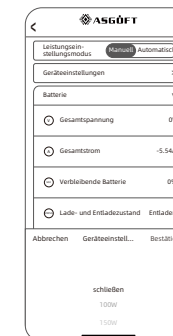

Hinweis: Die konkreten Werte können je nach Betriebszustand des Geräts variieren.

2) Automatischer Modus

Automatischer Modus für die Verwendung des intelligenten Steckers konfigurieren. Konfigurieren Sie den intelligenten Stecker an der häufig verwendeten Lastseite. Der intelligente Stecker und der intelligente Lithiumbatteriepack sind im lokalen Netzwerk konfiguriert. Steuern Sie die Ausgangsleistung präzise basierend auf den Informationen des intelligenten Steckers, um den automatischen Modus zu realisieren. Wie in der folgenden Abbildung dargestellt:

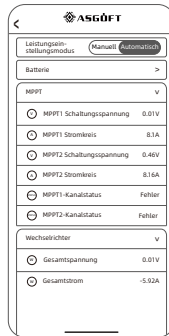

5. Betriebsmodus 2 - Tragbare Energiespeicherung

5.1 Systemkonfiguration



Abbildung: Diagramm der Systemkonfiguration der tragbaren Stromstation

| Projekt | Parameter |
|-----------------------------|---|
| AC-Ausgangsspannung | AC 220~240V |
| Frequenz | 50/60Hz |
| Maximale PV-Eingangleistung | 1200W |
| AC-Ausgangsleistung | 1000W |
| WiFi | Unterstützung |
| Abmessungen (L*B*H) | 12.99in*8.27in*9.25in/ 330mm*210mm*235mm(1kWh) |

5.2 Produktkombinationsanzeige

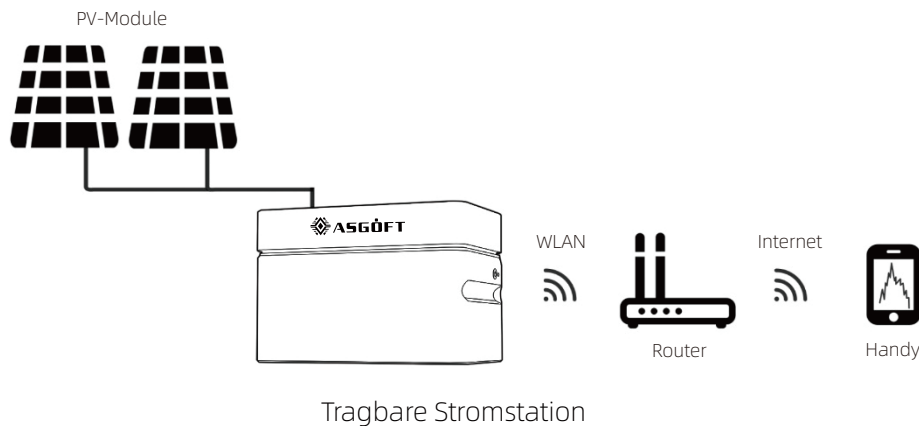

Bild: Produktkombinationsanzeige (Geteilter Wechselrichter + Intelligenter Lithiumbatteriepack)

5.3 Gebrauchsanweisung

1. Schalten Sie die Schalter des intelligenten Lithiumbatteriepacks und des geteilten Wechselrichters aus. Stellen Sie sicher, dass der geteilte Wechselrichter nicht mit dem Photovoltaikpanel verbunden ist. Folgen Sie dann der Produktvorführung, um das Intelligente Lithiumbatteriepack und den Geteilten Wechselrichter zu verbinden.
2. Schalten Sie die Schalter des intelligenten Lithiumbatteriepacks und des geteilten Wechselrichters ein. Aktivieren Sie die WiFi-Verbindung. Für detaillierte Schritte zur Netzwerkverbindung lesen Sie bitte das Handbuch der APP.

3. Das Produkt kann aufgeladen werden, indem das Photovoltaikpanel über den Solarladeanschluss am geteilten Wechselrichter mit dem Intelligenten Lithiumbatteriepack verbunden wird. Es ist wichtig zu beachten, dass Sie zuerst das Intelligente Lithiumbatteriepack und den geteilten Wechselrichter anschließen müssen, um sicherzustellen, dass sie beide ausgeschaltet sind, bevor Sie das Photovoltaikpanel anschließen.

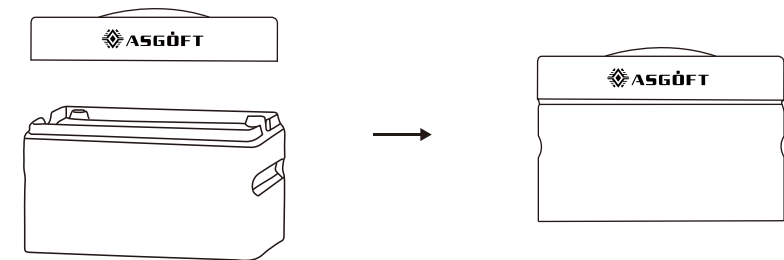
4. Wenn Sie das Intelligente Lithiumbatteriepack austauschen möchten, schalten Sie zuerst die Schalter des Intelligenten Lithiumbatteriepacks und des geteilten Wechselrichters aus, trennen Sie das Photovoltaikpanel ab, und führen Sie dann den Batterieaustausch durch.

1) Akkutauschmodus

Jeder Split-Inverter ist mit einem Modul des Intelligenten Lithiumbatteriepacks verbunden. Wenn der Intelligente Lithiumbatteriepack keinen Strom mehr hat, können Sie ihn nach dem Ausschalten des Stroms austauschen, um die Verwendung fortzusetzen.

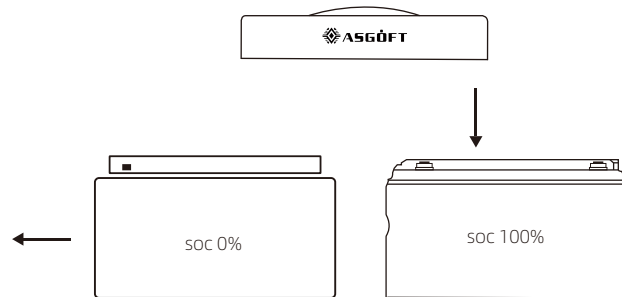

Batteriepack-Austausch-Schemazeichnung

2) Stapelmodus

Für den langfristigen Betrieb von schweren Lasten wird empfohlen, ein tragbares Hochleistungs-Energiespeichersystem zu verwenden. Dies beinhaltet die Kombination eines Wechselrichters mit 2-3 gestapelten intelligenten Lithiumbatteriepacks. Diese Konfiguration gewährleistet eine unterbrechungsfreie Stromversorgung, ohne dass häufig Batterieaustausche erforderlich sind.

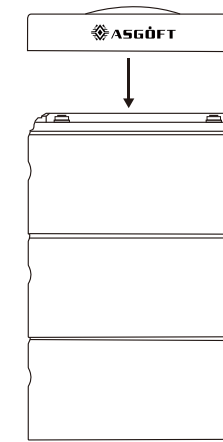

Kombination aus einem geteilten Wechselrichter und mehreren intelligenten Lithium-Batteriepacks

6. Häufig gestellte Fragen

1. Wie viele Solarmodule können an jedes intelligente Lithiumbatteriepaket angeschlossen werden?

Jedes intelligente Lithium-Batteriepack kann mit maximal 2 Solarpanelen mit einer maximalen Leistung von 600 W verbunden werden. Wenn mehrere intelligente Lithium-Batteriepacks parallel verwendet werden, ist das Hauptgerät (oberstes Batteriepack) mit den Solarpanelen verbunden.

2. Wie sollte das intelligente Lithiumbatteriepaket gereinigt werden?

Wenn das Gerät im Freien auf einem Balkon platziert wird, ist es täglich Wind und Sonnenlicht ausgesetzt. Daher empfehlen wir eine regelmäßige leichte Reinigung. Verwenden Sie ein trockenes, nicht scheuerndes Tuch zum Abwischen. Wenn eine gründlichere Reinigung erwünscht ist, können Sie in Betracht ziehen, eine spezialisierte Bildschirmreinigungslösung für Handys oder Computer zu verwenden. Achten Sie jedoch darauf, dass keine übermäßige Flüssigkeit in das Gerät oder den Anschluss gelangt, da dies möglicherweise zu Schäden an den internen Schaltkreisen führt oder die Leitfähigkeit der Anschlüsse beeinträchtigt und die Sicherheit des Benutzers gefährden könnte.

3. Welche Sicherheitsvorkehrungen gibt es bei der Verwendung dieses Geräts zu beachten?

Beachten Sie bei der Verwendung des intelligenten Lithiumbatteriepakets bitte den Temperaturbereich der Betriebsumgebung. Das STC01/1 E0 wird innerhalb seines spezifizierten Temperaturbereichs optimal funktionieren. Der Betrieb außerhalb dieses Bereichs kann die Leistung erheblich reduzieren und möglicherweise die Lebensdauer verkürzen.

4. Wie ist die Sicherheitsleistung dieses Geräts?

Das STC01/1 E0 ist zertifiziert, um alle notwendigen Sicherheitsstandards zu erfüllen, und kann sowohl drinnen als auch draußen verwendet werden.

5. In welchem Temperaturbereich ist dieses Gerät für den Gebrauch geeignet?

Es wird empfohlen, das Gerät im Bereich von 0°C bis 45°C zu verwenden. Der Betrieb außerhalb dieses Temperaturbereichs kann die Effizienz des Ladens und Entladens beeinträchtigen. Bei Temperaturen unter dem Gefrierpunkt kann das Gerät nur entladen und nicht aufgeladen werden.

7. Wartung und Pflege

1. Bitte lagern Sie das Produkt fern von Wasserquellen und Hitzequellen.
2. Um die Lebensdauer des Akkus zu verlängern, empfiehlt es sich, dieses Produkt in einer Umgebung mit einer Temperatur von 20°C bis 30°C zu verwenden oder zu lagern.
3. Für die Langzeitlagerung laden und entladen Sie das Produkt bitte alle 3 Monate einmal (zuerst entladen bis 0%, dann aufladen bis vollständig, und dann auf 80% entladen für die Langzeitlagerung). Produkte, die seit mehr als 6 Monaten nicht aufgeladen und entladen wurden, sind von der Garantie ausgeschlossen.
4. Lagern Sie aus Sicherheitsgründen bitte dieses Produkt nicht in Umgebungen, die 45°C übersteigen oder unter -10°C fallen, für längere Zeiträume.
5. Wenn der Batteriestand des Produkts kritisch niedrig ist und es längere Zeit ungenutzt war, muss es aufgeladen werden, bevor es wieder verwendet werden kann.

8. Kundenbetreuung

Sie können uns über die folgenden Kanäle kontaktieren und weitere Produktinformationen erhalten:

✉ czp@pairbest.com

🌐 www.pairbest.com

| Garantiekarteninformation | |
|---------------------------|--|
| Name | |
| Email | |
| Telefonnummer | |
| Kaufkanal | |
| Kaufdatum | |
| Bestellnummer | |
| Produktmodell | |
| Produktschlüsselnummer | |

Nach Erhalt des Produkts bitten wir Sie, die Informationen auf der Garantiekarte auszufüllen und an unsere After-Sales-E-Mail zu senden, um Ihren Garantieservice zu aktivieren.

Produktaktualisierungshinweis

Herzlich willkommen bei der Verwendung unseres Produkts! Dieses Upgrade zielt darauf ab, die Benutzererfahrung zu verbessern und einige bekannte Probleme zu beheben.

Versionsnummer: 1.1

Veröffentlichungsdatum: 20. November 2023

Hauptmerkmale und Verbesserungen

1. Benutzerfreundlichere Ein-/Ausschalt- und Netzwerkkonfigurationsvorgänge: Um Ihre Benutzererfahrung während der Nutzung zu verbessern und den Gerätestatus besser zu erkennen, haben wir die Ein-/Ausschalt- und Netzwerkkonfigurationsprozesse weiter optimiert. Sie können die Vorgänge nun intuitiver und müheloser durchführen.

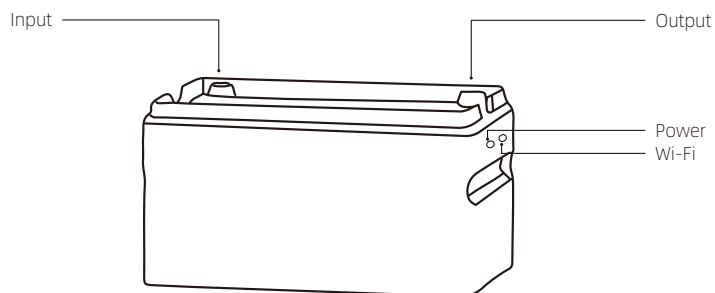

Einschalten: Drücken und halten Sie die "Power" taste gedrückt, bis die Stromanzeige aufleuchtet, dann lassen Sie die Taste los. Die Stromanzeige blinkt etwa 30 Sekunden lang, um das Netzwerk zu konfigurieren.

Ausschalten: Drücken und halten Sie die "Power" taste gedrückt, bis die Stromanzeige und die WiFi-Anzeige erlöschen.

Netzwerkkonfiguration: Nach dem Einschalten des Geräts drücken und halten Sie die WiFi-Anzeige des Hauptgeräts^①, bis sie kontinuierlich blinkt. Fahren Sie dann mit der Netzwerkkonfiguration fort.

Hinweis^①: Wie unterscheidet man zwischen Haupt- und Nebengerät? Unterscheiden Sie dies anhand des Status der Stromanzeige. Bei der Verwendung mehrerer Geräte parallel erkennt das System automatisch Haupt- und Nebengeräte. Wenn im System nur ein Gerät eine blinkende Stromanzeige hat, handelt es sich um das Hauptgerät. Wenn in einem System ein Gerät eine blinkende Stromanzeige hat und ein anderes Gerät eine konstant leuchtende Stromanzeige hat, ist das mit der konstant leuchtenden Anzeige das Hauptgerät und die anderen sind Nebengeräte.

| Systemkonfiguration | Lampentypen | Status |
|---------------------|---|--|
| Einzelgerät | Stromindikatorlampe | Dauerhaft eingeschaltet: Nicht in Betrieb |
| | | Blinkend: In Betrieb |
| | WiFi-Indikatorlampe | Dauerhaft ausgeschaltet: Gerät nicht eingeschaltet |
| | | Dauerhaft eingeschaltet: Verbunden |
| Mehrere Geräte | Stromindikatorlampe (In einer Gruppe von Geräten kann nur eine blinken) | Dauerhaft eingeschaltet: Hauptgerät nicht in Betrieb |
| | | Blinkend: In Betrieb |
| | Status der WiFi-Indikatorlampe nach der Vernetzung (In einer Gruppe von Geräten kann nur eine dauerhaft leuchten) | Dauerhaft eingeschaltet: Hauptgerät |
| | | Dauerhaft ausgeschaltet: Nebengerät |
| | | Alle aus: Nicht verbunden |

Wenn bei mehr als zwei Geräten die Strom- und WLAN-Anzeigen konstant leuchten oder blinken, liegt ein Netzwerkfehler vor. Bitte überprüfen Sie die Netzwerksituation.

2. In der App wurde eine neue Benutzeroberfläche für Szeneneinstellungen hinzugefügt. Sie können den manuellen oder automatischen Modus direkt anpassen, ohne zur Geräteoberfläche zurückkehren zu müssen, wie im folgenden Bild:

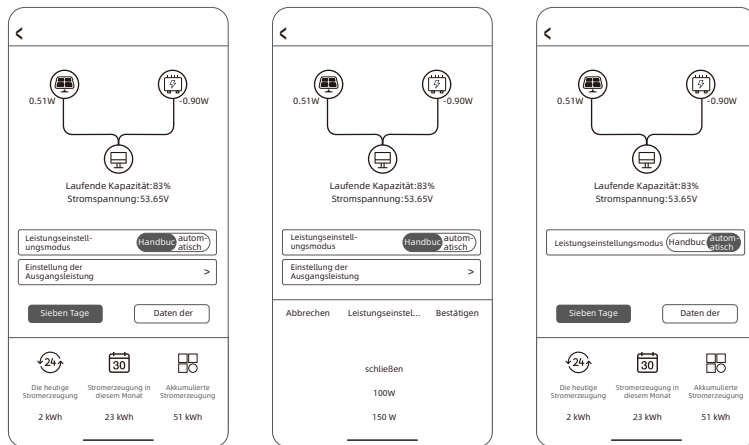

3. Änderung des maximalen PV-Eingangswertes für den tragbaren Energiespeicher: Unter Berücksichtigung der tatsächlichen Anforderungen im Freien unterstützt der Power Hub die Anpassung der maximalen Leistung für PV-Eingänge auf 600W. Es kann die serielle und parallele Verbindung von Photovoltaik-Paneele unterstützen und stellt sicher, dass die Gesamt-Leerlaufspannungsspezifikation der seriellen und parallelen verbundenen Photovoltaik-Paneele innerhalb von 55V liegt.

Abschlussklärung

Vielen Dank, dass Sie sich für unser Produkt entschieden haben. Wir hoffen, dass die neue Version Ihren Erwartungen entspricht. Bei Fragen oder Anregungen stehen wir Ihnen jederzeit zur Verfügung. Ihr Feedback ist für uns äußerst wichtig! Bitte kontaktieren Sie uns über die After-Sales-E-Mail: czp@pairbest.com

| Projekt | Parameter |
|------------------------------|--|
| Wechselstromausgangsspannung | AC 220~240V |
| Frequenz | 50/60Hz |
| Maximale PV-Eingangleistung | 600W |
| Wechselstromausgangsleistung | 1000W |
| WiFi | Verfügbar |
| Abmessungen (L * B * H) | 330*210*235 (mm) 12.99*8.29*9.25 (in) |